

電動昇降デスク STDBシリーズ 取扱説明書

ご使用前に必ずお読みください

このたびは、電動昇降デスクをお買い上げいただきましてまことにありがとうございます。
この取扱説明書をよくお読みのうえ、正しくお使いください。
なお、この取扱説明書は大切に保存してください。

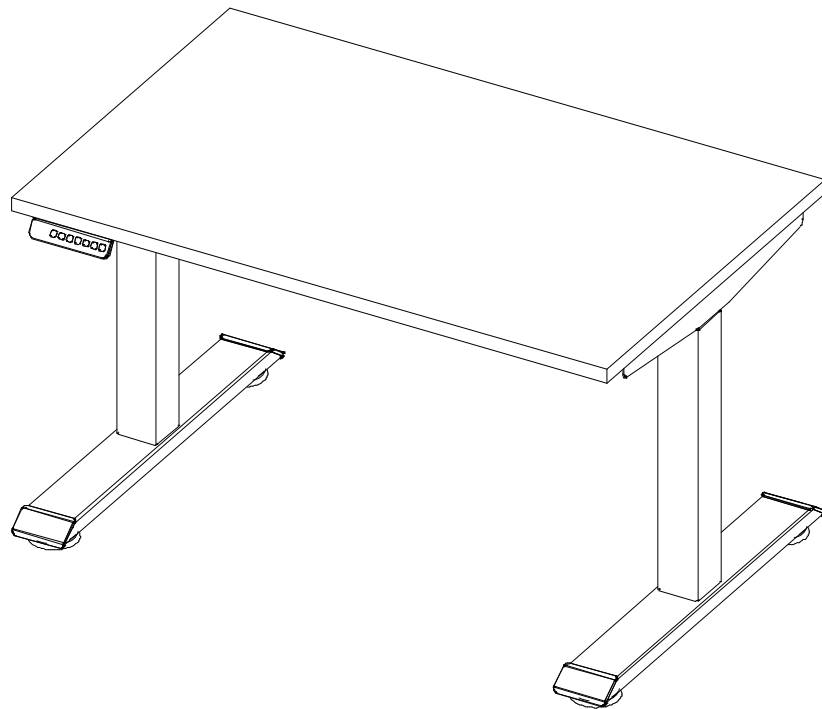

もくじ

安全上のご注意	1
使用上のご注意	2
健やかな空気質の確保を 目指して換気励行のお願い	2
各部のなまえ	2
仕様	3
操作方法	3、4、5、6、7
お手入れ方法	8
保証について	8
廃棄について	8
その他	9

安全上のご注意

安全にお使いいただくために
ここに表示された注意事項は、お使いになる人や他の人々への危害・財産への
損害を未然に防ぐものですから、必ずお守りください。



この表示は『**注意**』を
促すマークです。



この表示は『**禁止**』を
示すマークです。



この注意事項を守らなければ、死亡又は重傷などを負
う可能性があります。

- ・廃棄する時は専門業者におまかせください。焼却すると有毒ガスが発生することがあります。
- ・電源プラグやコンセント周りのゴミやほこりは定期的に取り除いてください。
- ・昇降ユニット、電源ユニット、コントローラーは絶対に分解しないでください。
- ・付属の電源コード以外は使用しないでください。
- ・電源コードを傷つけないでください。また電源コードが傷ついた状態で絶対に使用しないでください。
- ・電源コードを無理に曲げたり、引っ張ったりしないでください。
- ・交流100V以外で使用しないでください。また定格を超えて使用しないでください。
- ・長期間に渡り使用しない場合は、コンセントから電源プラグを抜いてください。
- ・製品に貼ってあるラベルは、絶対に剥がさないでください。
- ・上下昇降の際は、天板の縁から200mmは隙間をあけて上下作動をしてください。



この注意事項を守らなければ、傷害を負うか又は物的
損害が生じる可能性があります。

- ・天板昇降操作時は手を可動部に近づけないでください。
可動部に手を挟まれてけがをすることがあります。
- ・使用していないボルト穴や取付穴に指を入れないでください。
けがをしたり、破損することがあります。



- ・天板上に腰をかけたり立ち上がらないでください。転倒や転落によりけがをすることがあります。
 - ・傾斜や段差のある不安定な場所では使わないでください。
転倒してけがをすることがあります。
 - ・天板の外周部に重い物を載せたり余分な力を加えないでください。
破損したり、倒れてきてけがをすることがあります。
 - ・最大積載質量以上の物を載せないでください。
破損したり、倒れてきてけがをすることがあります。
(天板最大積載質量：100kg(固定時)、80kg(稼働時)[等分布質量])
- ※等分布質量とは、均等に質量を載せることを意味します。
部分的に偏って載せるとバランスが崩れ、落下や転倒することがあります。



- ・昇降操作をするときは、天板の下にもぐったり、足や手を入れたりしないでください。
- ・脚の固定は確実に行ってください。脚がはずれてけがをすることがあります。
- ・移動する時は二人以上で持ち上げて移動してください。
引きずると破損したり床面を傷つけることがあります。
- ・各接合部のネジにゆるみが生じた場合には早めに増し締めを行ってください。
ゆるんだままで使用するとぐらついたり、本体が壊れてけがをすることがあります。
- ・異常を発見したままで使わないでください。本体が壊れてけがをすることがあります。
- ・子どもに扱わせないでください。誤った操作でけがをすることがあります。
- ・火のそばに近づけて使用したり危険物(壊れ物、薬品など)を使用しないでください。
本体が変色・変形したり、火災になることがあります。
- ・踏み台として使うなど、この製品の用途以外で使わないでください。
けがをする恐れがあります。



- ・分解や改造をしないでください。
転倒や破損によるけがをする恐れがあります。



使用上のご注意

- 屋外や水のかかる場所では使わないでください。
サビや故障、変色や変形、漏電の原因になります。
- 直射日光や暖房器具の熱が直接あたる場所や湿気・乾燥の著しいところで使わないでください。
変色や変形、故障の原因になります。
- 天板に薬品や飲み物をこぼした時は、水分が残らないように拭き取ってください。
変色や変形の原因になります。
- 異音や異臭・煙が出るなどの異常が発生した場合、ただちに使用を中止し、
電源プラグをコンセントから抜いて、お買い上げの販売店にご連絡ください。
- 脚（昇降ユニット）や電源ユニット、コントローラーに水や異物が入った場合、ただちに使用を
中止し、電源プラグをコンセントから抜いて、お買い上げの販売店にご連絡ください。
- コントローラーや電源ユニット、昇降ユニットには強い衝撃を加えないでください。
- 操作が理解できないと思われる人や、幼児や子供がコントローラーに触れる可能性がある場合は
電源プラグをコンセントから抜いて、操作が出来ないようにしてください。
- 昇降操作をするときは、天板の周囲、特に下に物が無いことを確認してください。
- 昇降操作をするときは、天板の下にもぐったり、足や手を入れたりしないでください。
- 天板昇降操作は2分を越えて連続操作しないでください。
故障の原因になります。（目安…最上部から最下部までの3往復分の連続操作時間：約2分間）
- 天板に人が乗った状態で昇降させて作業するなど、リフトがわりには絶対に使用しないで
ください。

健やかな空気質の確保を目指して 換気励行のお願い

- ご購入当初は、化学物質の発散が多いことがあります。
しばらくの間は、換気や通風を十分行うように心掛けてください。
- 室内が著しく高温多湿となる場合（温度28℃、相対湿度50%超が目安です）には、
窓を閉め切らないようにするか、強制換気を行ってください。

各部のなまえ

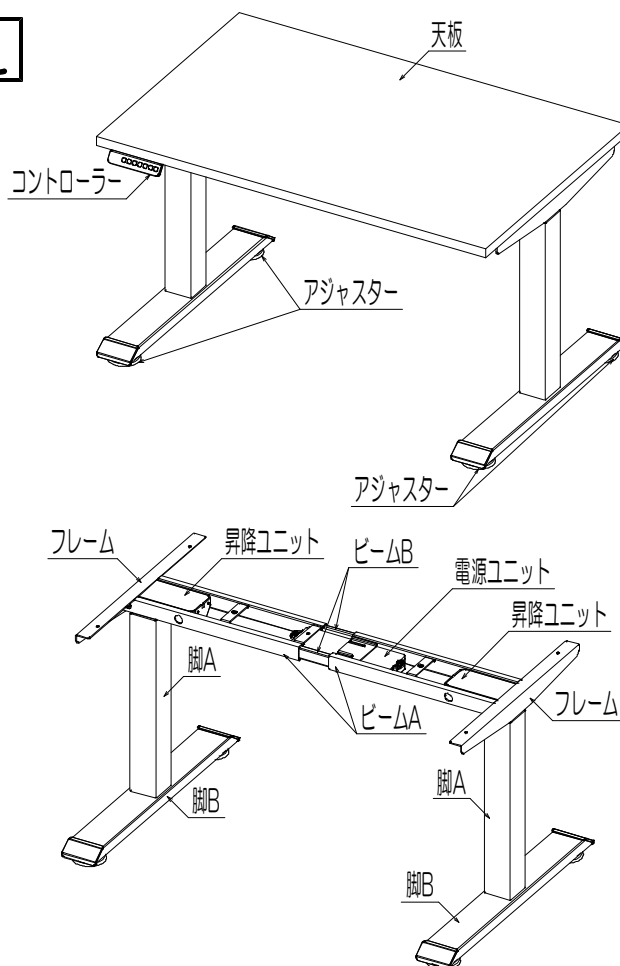

仕様

品番	STDBシリーズ
寸法(mm)	W1100~1800×D700
高さ(mm)	H640~H1280 (±5mm)
質量(kg)	昇降脚30.5 天板 10.9~17.8
最大積載質量(kg)	100 (固定時)、80 (稼働時)
天板	表面：メラミン化粧板 裏面：バッカー
脚	スチール角パイプ・粉体塗装（ブラック）アジャスター付
電源ユニット	樹脂（ブラック）
コントローラー	樹脂（ブラック）
電源	AC100V 50-60Hz
消費電力	400W

最大積載量は等分布質量です。

操作方法

●コントローラーの各部の名前

- ①ディスプレイ
- ②上昇ボタン（↑）
- ③下降ボタン（↓）
- ④メモリー番号ボタン（1~4）
- ⑤メモリー設定ボタン（M）

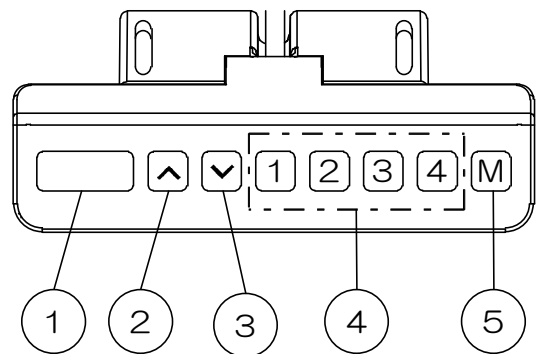

デスクを昇降させる前に、周囲に障害物が無いか必ず確認を行ってください。
昇降動作中に障害物に当たると転倒、破損、けがの可能性あります。

(A) 初期設定（リセット）＜使用前に必ず行ってください＞

- (1)：③下降ボタンを押して、デスクの高さを最低に下げてください。最低の位置まで下がったら、③下降ボタンを離してください。

(1)の操作方法



最低の位置になるまで押してください。

- (2)：①ディスプレイに「RST」と表示されるまで、約8秒間③下降ボタンを押し続けてください。「RST」と表示されたら、③下降ボタンを離してください。

(2)の操作方法



「RST」になるまで押してください。

- (3)：①ディスプレイに「高さ」が表示されるまで③下降ボタンを押し続けてください。（高さが表示される前にデスクが少し上下します）高さが表示されたら、③下降ボタンを離してください。リセット完了です。

(3)の操作方法



「高さ(数値)」になるまで押してください。

- ※初期設定を行わなかった場合、安全停止機能などが正常に作動しない場合があります。
- ※正常に動作しない場合も、一度電源を抜き、初期設定をしてください。

(B) 天板の上昇・下降方法

- ②上昇ボタンを押し続けると天板が上昇し、①ディスプレイに天板高さが表示されます。
③下降ボタンを押し続けると天板が下降し、①ディスプレイに天板高さが表示されます。
ボタンを離すと天板は止まります。
※ディスプレイに表示される数値の単位はセンチです。(64.0~128まで)

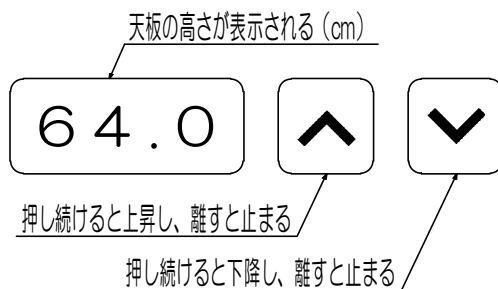

(C) お好みの高さの設定方法 (高さ設定は4つまで登録できます)

- (1) : ②上昇ボタン③下降ボタンで、設定したい高さに調整してください。
(2) : ⑤メモリー設定ボタンを押してください。(「S」が表示されます。)

※工場出荷時④メモリー番号ボタンの初期設定値は、1から4すべて「64.0」に設定されています。

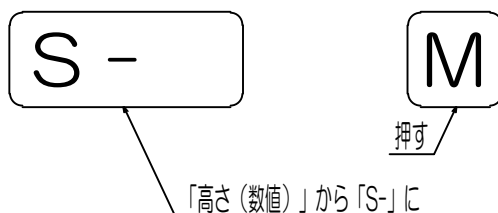

- (3) : 設定したい④メモリー番号ボタンを押してください。
①ディスプレイに「S-(番号)」と表示されれば設定完了です。

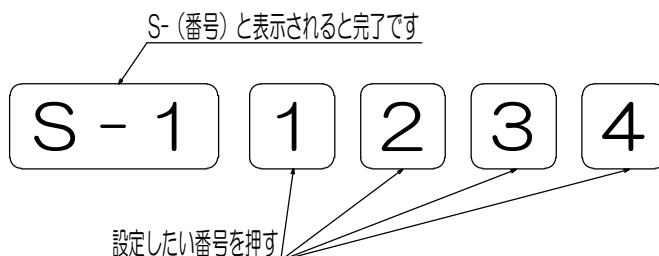

(D) 設定した高さへ天板を昇降させる方法

- ④メモリー番号ボタンを押すことで、(C)で設定された天板高さに自動で昇降します。



ボタンを押すと、記憶させている高さに自動で昇降します。

(E) 高さをロックする方法

高さをロック

- (1) : ②上昇ボタン・③下降ボタンで、設定したい高さに調整してください。
- (2) : ⑤メモリー設定ボタンを①ディスプレイの表示が「LOC」に変わるまで、約8秒間押し続けてください。(①ディスプレイは「S」→「現在の高さ」→「LOC」の順番で表示されます。)
- ①ディスプレイに「LOC」と表示されれば設定完了です。

ディスプレイの表示

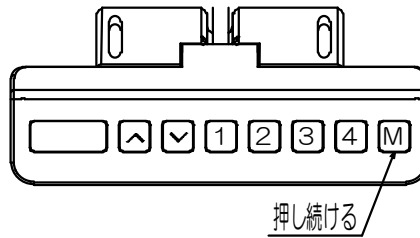

ロックを解除

- (1) : ⑤メモリー設定ボタンを約8秒間押し続けてください。①ディスプレイの表示が「LOC」から「現在の高さ」に変われば解除完了です。

ディスプレイの表示

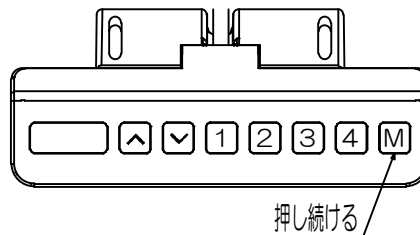

(F) 昇降範囲を制限する方法

上限・下限を設定

- (1) : ②上昇ボタン・③下降ボタンで、設定したい高さに調整してください。
- (2) : ⑤メモリー設定ボタンを押してください。(「S」と表示されます。)

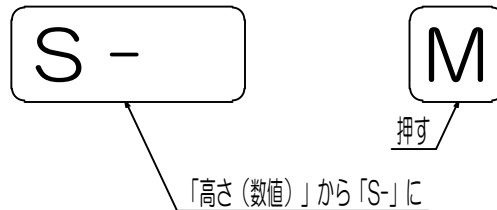

- (3) : (2) の操作で「S」と表示されたら、2秒以内に②上昇ボタンまたは③下降ボタンを押してください。(②上昇ボタンを押すと上限を決定、③下降ボタンを押すと下限を決定できます。)

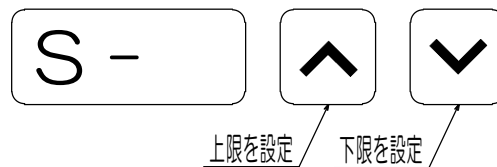

- (4) : (3) の操作後2秒以内に⑤メモリー設定ボタンを押し続けてください。上限の場合は「999」、下限の場合は「00.0」と①ディスプレイに表示されたあと「現在の高さ」が表示されれば設定完了です。
※設定できない場合は(1)から(4)の操作をもう一度行ってください。

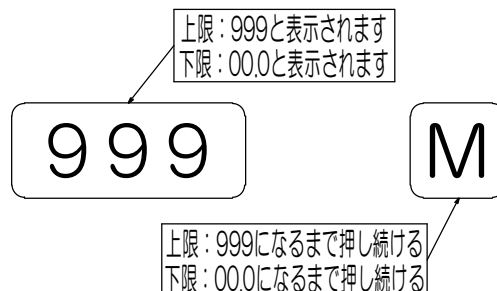

(G) 昇降範囲の制限を解除する方法

上限・下限を解除

(1)：⑤メモリー設定ボタンを押してください。(「S」と表示されます。)

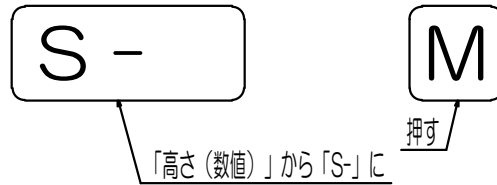

(2)：①ディスプレイに「S」と表示されたら、もう一度⑤メモリー設定ボタンを押し続けてください。①ディスプレイに「555」と表示されると制限が解除されます。(一度の操作で上限・下限両方解除されます)



(H) スマートフォンとの連動方法 (オプション)

Bluetoothを使ってスマートフォンでデスクの昇降を行えます。
詳しくは下記リンクよりオプションの取扱説明書をご覧ください。



オプション
取扱説明書

(I) エラーが出たときの解除方法

【安全停止機能が作動した】場合 (※ディスプレイの表示は高さのままです)

<ア>上昇操作中に停止したとき

(1)：⑤下降ボタンを押して、天板を下げてください。そして、接触した障害物を取り除いてください。

(2)：『(A)の初期設定 (リセット)』をしてください。
※初期設定 (リセット)の方法は3ページをご覧ください。

<イ>下降操作中に停止したとき

(1)：④上昇ボタンを押して、天板を上げてください。そして、接触した障害物を取り除いてください。

(2)：『(A)初期設定 (リセット)』をしてください。
※初期設定 (リセット)の方法は3ページをご覧ください。

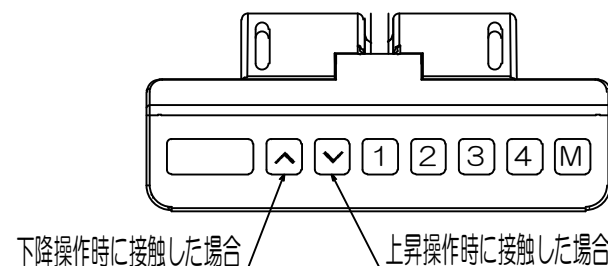

エラー表示一覧

表示	エラー名	原因	解除方法
H01	過熱保護	デスクを約2分間連続で使用した時またはモーターに大きな負荷がかかった時に発生。	電源を抜いて、20分以上置いてください。 その後電源を入れて、リセットを行ってください。(※1)
E01 E02	過電流保護	デスクに最大積載質量以上の物を載せて操作した時に発生。	電源を抜いて、デスクの上の物を取り除いてください。 その後電源を入れて、リセットを行ってください。(※2)
E07 E08	ホールセンサー異常	昇降脚のコードが電源ユニットに挿さっていない時に操作を行うと発生。	電源を抜いて、抜けている昇降脚のコードを電源ユニットに挿してください。(※図1参照) その後電源を入れて、リセットを行ってください。(※2)
E13	同期動作異常保護	デスクの一部に偏って物を載せて操作した時に発生。	電源を抜いて、デスクの上の物を取り除いてください。 その後電源を入れて、リセットを行ってください。(※2)

※最大積載質量は、「固定時100kg」、「昇降時80kg」です。

※(※1)と(※2)ではリセット方法が異なります。詳しくは下記をご覧ください。

(※1)【H01:過熱保護】が出た場合の解除方法

- (1)：電源を抜いて20分間置いた後、『(A)初期設定(リセット)』をしてください。
※初期設定(リセット)の方法は3ページをご覧ください。

(※2)【E00】のエラーが出た場合の解除方法

- (1)-1：【E07 / 08】が表示された場合は電源プラグを抜いてください。その後【E07】が表示された場合は図1の「M1側」、【E08】が表示された場合は「M2側」の昇降脚のコードがしっかりと電源ユニットに差し込まれているか確認してください。
挿し込まれていなかった場合、昇降脚のコードをしっかりと電源ユニットに挿し込んでください。(「カチッ」と音が鳴ります)
- (1)-2：【E01 / 02】と【E13】が表示された場合は電源プラグを抜いてください。その後デスクの上の物を取り除いてください。



図 1

(2)の操作方法

- (2)：デスクの電源を入れて、①ディスプレイが「E00」から「RST」に変わるまで、約5秒間③下降ボタンを押し続けてください。「RST」と表示されたら③下降ボタンを離してください。

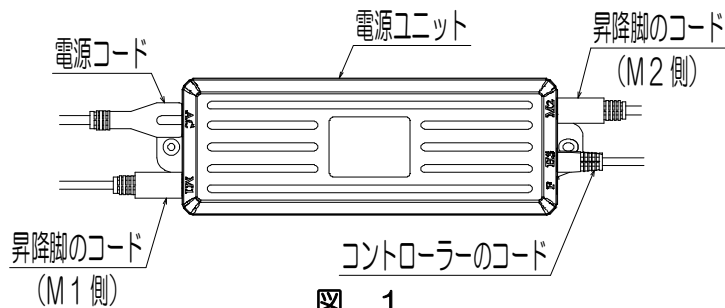
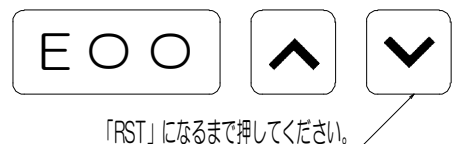

「RST」になるまで押し続けてください。

- (3)：①ディスプレイの表示が「RST」から「高さ」に変わるまで③下降ボタンを押し続けてください。(高さが表示される前にデスクが少し上下します。)高さが表示されたら、③下降ボタンを離してください。リセット完了です。

(3)の操作方法



「高さ(数値)」になるまで押し続けてください。

※誤って途中で③下降ボタンを離してしまった場合も、「64.0」が表示されるまで、もう一度③下降ボタンを押し続けてください。

お手入れ方法

- お手入れの際は、必ず電源プラグをコンセントから抜いてください。
また、水洗いはしないでください。
- お手入れの際に、コントローラーや脚（昇降ユニット）、電源ユニット、配線コードに水をかけないでください。感電・ショート・故障の原因になります。
- 昇降装置には注油などはしないでください。
- 乾いたやわらかい布でカラ拭きしてください。汚れが著しい場合は以下の順序で汚れを落としてください。
 - ①うすめた中性洗剤をつけた布を固くしぼって拭いてください。
 - ②水につけた布をよくしぼって洗剤が残らないように拭き取ってください。
 - ③乾いたやわらかい布で水分が残らないように拭き取ってください。※汚れが落ちない場合は①～③の作業を繰り返しおこなってください。
- 水に濡れたままにしたり、アルコールやシンナー系溶剤を使わないでください。
変色したり塗装がとれてサビが発生する場合があります。
- 月に一回程度はボルトやネジのゆるみによるガタツキがないか点検し、ある場合は締めつけてください。

保証について

ご使用の弊社製品が通常のご使用状態で故障した場合には、下記の保証期間をご参照の上、お買上げの販売店までご連絡ください。
本保証は、日本国内においてのみ有効です。海外でご使用の際の不具合に関しましては、交換・返品・修理など一切のサポート対象外となりますため、ご了承下さいませ。

- 保証期間
お買上げの日から下記の年限とさせていただきます。

①電気的な故障以外に関する保証

1年保証	外観・表面仕上げ	塗装及び樹脂部品の変・褪色・クロスの摩耗
2年保証	機構部・可動部	引き出し・スライド機構・扉の開閉・錠前・昇降機構の故障
3年保証	構造体	強度・構造体に関わる破損

②電気的な故障に関する保証

1年保証	電気部品	コントローラー、昇降ユニットなど駆動に関わる故障
------	------	--------------------------

- 保証期間内であっても、次の場合は有料になります。
 - ①火災・天災による故障及び破損
 - ②改造または誤った修理による故障及び破損
 - ③故意・過失に関係なく、ご使用者の誤った使用方法による故障及び破損
 - ④本書、およびご購入明細書のご提示がない場合
 - ⑤ご購入明細書にお買上げ年月日・お客様名・販売店名の記入がない場合、または字句が書き換えられた場合
 - ⑥第三者から転売・譲渡を受けた場合
 - ⑦屋外・温浴施設・プールなどで使用された場合の故障または破損
 - ⑧外観の傷・へこみ・変形や再現のできない不良
 - ⑨一般的に品質や機能上、影響のない感応的現象（におい、音鳴りや振動など）
- 保証期間外の修理につきましては、その機能が維持出来る場合は、お客様のご要望により、有料修理させていただきます。

廃棄について

- 廃棄する時は専門業者におまかせください。
焼却すると有毒ガスが発生することがあります。

JOIFA登録番号 JOIFA 611	この番号は、一般社団法人日本オフィス家具協会(JOIFA)における会員登録番号です。 オフィス家具の資源・廃棄物問題・リサイクル・PL問題など製品が負う責任体制として、番号を表示しています。
-------------------------------	--

その他

- この製品を譲渡、又は貸し出しされる場合はこの取扱説明書も一緒にお渡しください。
- 修理・その他ご不明な点についてはお買い求めの販売店までご連絡ください。
- 本製品の仕様及び外観は改良のため、予告なく変更することがありますのでご了承ください。

お問い合わせ先

TEL (06) - 6901 - 5551

ダイシン工業株式会社

本社 〒570-0011 大阪府守口市金田町3丁目60番15号 TEL (06) 6901-5551

URL <http://www.daishinkogyo.co.jp/>

21.M